

# Portafolio

Paneles alistonados, láminas  
y servicios

**2026**

Tableros con MDF italiano de la  
más alta calidad.

 **Hejercol**

@hejercolas



[www.hejercol.com](http://www.hejercol.com)



Escanea o da clic



# Nuestros aliados



**Hettich**  
①

**KESSEBÖHMER**  
①

**INOXA**  
②

**CANALI**  
②









**CALHA ÚMIDA**  
③

**BARRETO**  
ACABAMENTOS EM MADEIRA  
③

**KAUTÄT**  
④

**Deklam**  
⑤

# Índice

	Aplicaciones.....	02
	Información técnica.....	03
	Láminas Matt.....	05
	Láminas Glazy.....	13
	Cantos.....	18
	Servicios.....	19
	Paneles alistonados Concept.....	20
	Paneles alistonados Stilo.....	21
	Complementos.....	23



# Aplicaciones



Cada uno de nuestros productos permiten innovar los espacios, haciéndolos eficientes gracias a su alta tecnología, ofreciendo una excelente alternativa para proyectos de calidad y diferenciación.

## Ficha Técnica **Tableros Alto brillo**

### MDF E1

El estilo único de los tableros prelamados de alto brillo, basado en formas simplificadas, se combina con un innovador sistema de recubrimiento de laca de vanguardia con tecnología alemana de vanguardia. Esta tecnología hace que los tableros MDF de alto brillo sean adecuados no solo para hogares modernos, sino también para proyectos comerciales y áreas de alto tránsito con una identidad definida. Esto se traduce en una alta resistencia a la abrasión y durabilidad de la superficie del tablero. Esta tecnología ayuda a conferir a la superficie una apariencia de espejo.

### Aplicaciones

Cocinas | Muebles | Carpintería arquitectónica interior | Superficies verticales | Muebles de baño

### Características



Brillo absoluto



Superficie reflectante tipo espejo

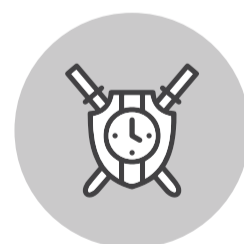

De larga duración.

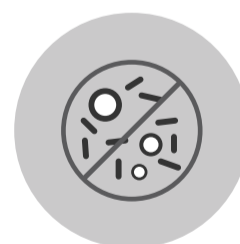

Antibacteriana



Resistente al impacto



Ecológico.

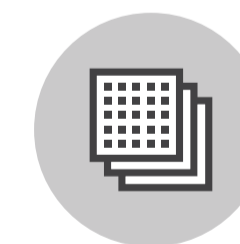

Resistente a la abrasión

## Ficha Técnica **Tableros Mate**

**TouchMe** (Antihuella) MDF E1

Deklam ofrece tableros MDF prelamados Super Mate más completos que nunca: integrados, versátiles y capaces de diversificar y dar forma a la identidad de los ambientes interiores. La superficie anti-huella tiene un tacto ultrasuave y un acabado mate profundo que absorbe la luz para lograr espacios interiores armónicos. Los diferentes patrones aportan una sensación suave, reforzada por la superficie mate, las propiedades anti-huella y la resistencia de los tableros MDF Kronospan.

### Aplicaciones

Cocinas | Muebles | Carpintería arquitectónica interior | Superficies verticales | Muebles de baño

### Características



Superficie  
mate



Suave  
al tacto

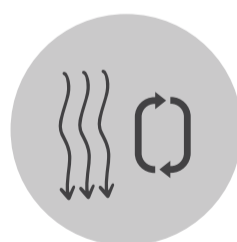

Reparación  
térmica



Resistente  
al impacto



Higiénico  
y seguro

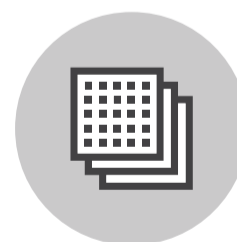

Resistente a  
la abrasión



Resistente a  
manchas y  
huellas



Amigable  
con el medio  
ambiente

# Láminas Matt

## MDF italiano - Kronospan

Una solución permanente a los problemas de manchas y marcas de dedos en la superficie de sus tableros.

Densidad: 725-800 kg/m<sup>3</sup>

Anti-huella

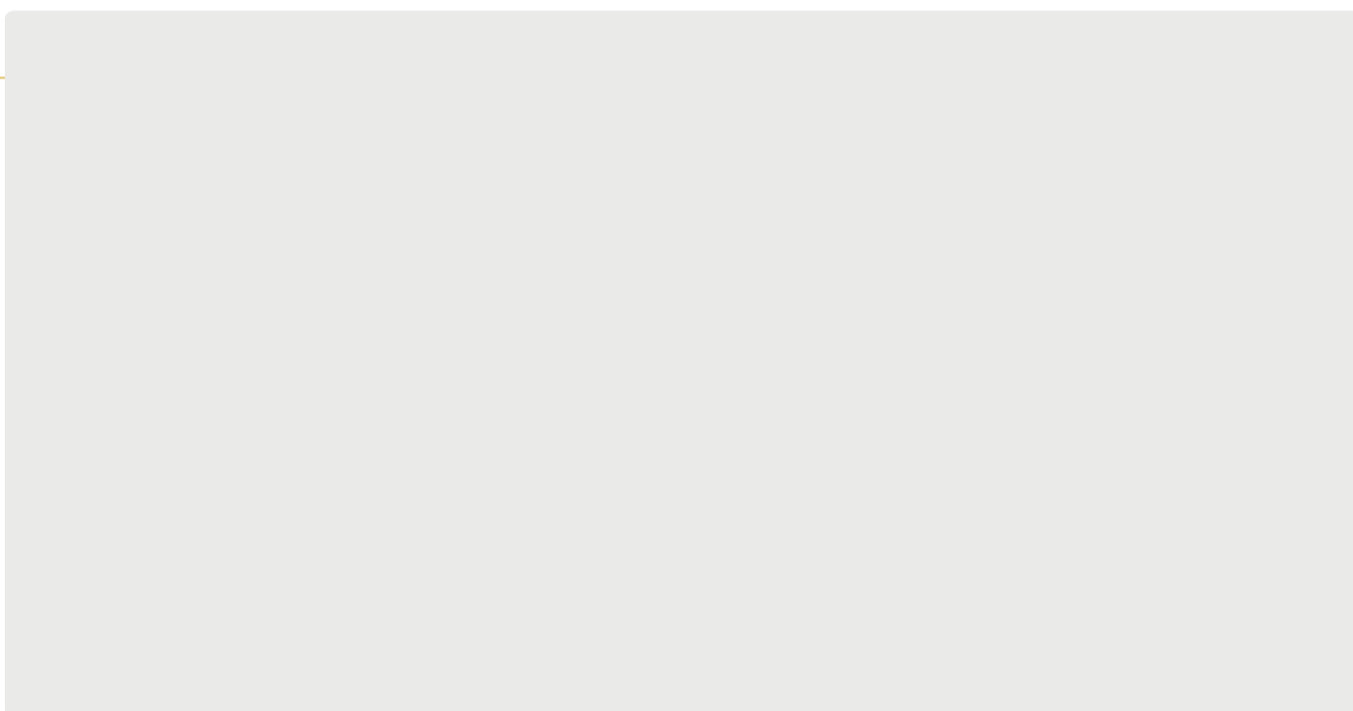

SKU	MARCA	DESCRIPCIÓN	EMPAQUE
DK821	Deklam	Lámina matt white (1,22m x 2,80m x 18mm)	Unidad

¿Estás interesado en estos productos? Escanea el código QR y obtén información más detallada. >>>>



Escanea o da clic



Imágenes de referencia.

# Láminas Matt

MDF italiano - Kronospan

Una solución permanente a los problemas de manchas y marcas de dedos en la superficie de sus tableros.

Densidad: 725-800 kg/m<sup>3</sup>

Anti-huella

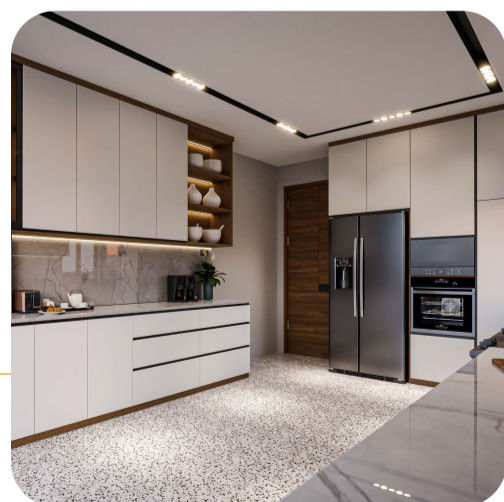

SKU	MARCA	DESCRIPCIÓN	EMPAQUE
DK823	Deklam	Lámina matt chalk (1,22m x 2,80m x 18mm)	Unidad

¿Estás interesado en estos productos? Escanea el código QR y obtén información más detallada. >>>>



Escanea o da clic



Imágenes de referencia.

# Láminas Matt

MDF italiano - Kronospan

Una solución permanente a los problemas de manchas y marcas de dedos en la superficie de sus tableros.

Densidad: 725-800 kg/m<sup>3</sup>

Anti-huella



SKU	MARCA	DESCRIPCIÓN	EMPAQUE
DK824	Deklam	Lámina matt military green (1,22m x 2,80m x 18mm)	Unidad

¿Estás interesado en estos productos? Escanea el código QR y obtén información más detallada. >>>



Escanea o da clic



Imágenes de referencia.

# Láminas Matt

MDF italiano - Kronospan

Una solución permanente a los problemas de manchas y marcas de dedos en la superficie de sus tableros.

Densidad: 725-800 kg/m<sup>3</sup>

Anti-huella



SKU	MARCA	DESCRIPCIÓN	EMPAQUE
DK825	Deklam	Lámina matt gunmetal (1,22m x 2,80m x 18mm)	Unidad

¿Estás interesado en estos productos? Escanea el código QR y obtén información más detallada. >>>



Escanea o da clic



Imágenes de referencia.

# Láminas Matt

MDF italiano - Kronospan

Una solución permanente a los problemas de manchas y marcas de dedos en la superficie de sus tableros.

Densidad: 725-800 kg/m<sup>3</sup>

Anti-huella



SKU	MARCA	DESCRIPCIÓN	EMPAQUE
DK826	Deklam	Lámina matt anthracite (1,22m x 2,80m x 18mm)	Unidad

¿Estás interesado en estos productos? Escanea el código QR y obtén información más detallada. >>>



Escanea o da clic



Imágenes de referencia.

# Láminas Matt

## MDF italiano - Kronospan

Una solución permanente a los problemas de manchas y marcas de dedos en la superficie de sus tableros.

Densidad: 725-800 kg/m<sup>3</sup>

Anti-huella



SKU	MARCA	DESCRIPCIÓN	EMPAQUE
DK828	Deklam	Lámina matt deep blue (1,22m x 2,80m x 18mm)	Unidad

¿Estás interesado en estos productos? Escanea el código QR y obtén información más detallada. >>>



Escanea o da clic



Imágenes de referencia.

# Láminas Matt

## MDF italiano - Kronospan

Una solución permanente a los problemas de manchas y marcas de dedos en la superficie de sus tableros.

Densidad: 725-800 kg/m<sup>3</sup>

Anti-huella



SKU	MARCA	DESCRIPCIÓN	EMPAQUE
DK830	Deklam	Lámina matt black (1,22m x 2,80m x 18mm)	Unidad

¿Estás interesado en estos productos? Escanea el código QR y obtén información más detallada. >>>



Escanea o da clic



Imágenes de referencia.

# Láminas Matt

MDF italiano - Kronospan

Una solución permanente a los problemas de manchas y marcas de dedos en la superficie de sus tableros.

Densidad: 725-800 kg/m<sup>3</sup>

Anti-huella



SKU	MARCA	DESCRIPCIÓN	EMPAQUE
DK833	Deklam	Lámina matt castoro beige (1,22m x 2,80m x 18mm)	Unidad

¿Estás interesado en estos productos? Escanea el código QR y obtén información más detallada. >>>>



Escanea o da clic



Imágenes de referencia.

# Láminas Glazy

MDF italiano - Kronospan

Laminado de alto brillo de última generación con tecnología alemana resistente a los rayones.

Densidad: 725-800 kg/m<sup>3</sup>

Nivel de brillo: > 90

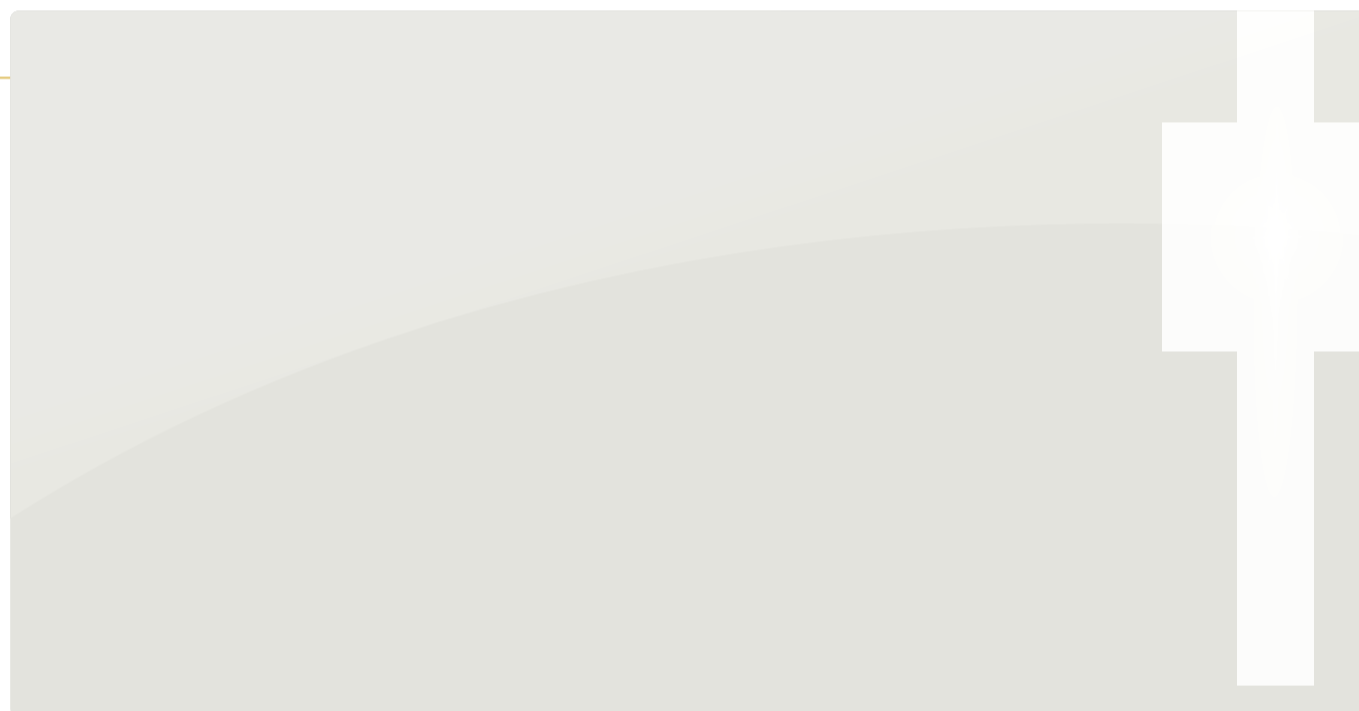

SKU	MARCA	DESCRIPCIÓN	EMPAQUE
DK820	Deklam	Lámina glazy white (1,22m x 2,80m x 18mm)	Unidad

¿Estás interesado en estos productos? Escanea el código QR y obtén información más detallada. >>>



Escanea o da clic



Imágenes de referencia.

# Láminas Glazy

MDF italiano - Kronospan

Laminado de alto brillo de última generación con tecnología alemana resistente a los rayones.

Densidad: 725-800 kg/m<sup>3</sup>

Nivel de brillo: > 90



SKU	MARCA	DESCRIPCIÓN	EMPAQUE
DK822	Deklam	Lámina glazy chalk (1,22m x 2,80m x 18mm)	Unidad

¿Estás interesado en estos productos? Escanea el código QR y obtén información más detallada. >>>>



Escanea o da clic



Imágenes de referencia.

# Láminas Glazy

MDF italiano - Kronospan

Laminado de alto brillo de última generación con tecnología alemana resistente a los rayones.

Densidad: 725-800 kg/m<sup>3</sup>

Nivel de brillo: > 90



SKU	MARCA	DESCRIPCIÓN	EMPAQUE
DK827	Deklam	Lámina glazy antracite (1,22m x 2,80m x 18mm)	Unidad

¿Estás interesado en estos productos? Escanea el código QR y obtén información más detallada. >>>>



Escanea o da clic



Imágenes de referencia.

# Láminas Glazy

MDF italiano - Kronospan

Laminado de alto brillo de última generación con tecnología alemana resistente a los rayones.

Densidad: 725-800 kg/m<sup>3</sup>

Nivel de brillo: > 90



SKU	MARCA	DESCRIPCIÓN	EMPAQUE
DK829	Deklam	Lámina glazy deep blue (1,22m x 2,80m x 18mm)	Unidad

¿Estás interesado en estos productos? Escanea el código QR y obtén información más detallada. >>>>



Escanea o da clic



Imágenes de referencia.

# Láminas Glazy

MDF italiano - Kronospan

Laminado de alto brillo de última generación con tecnología alemana resistente a los rayones.

Densidad: 725-800 kg/m<sup>3</sup>

Nivel de brillo: > 90

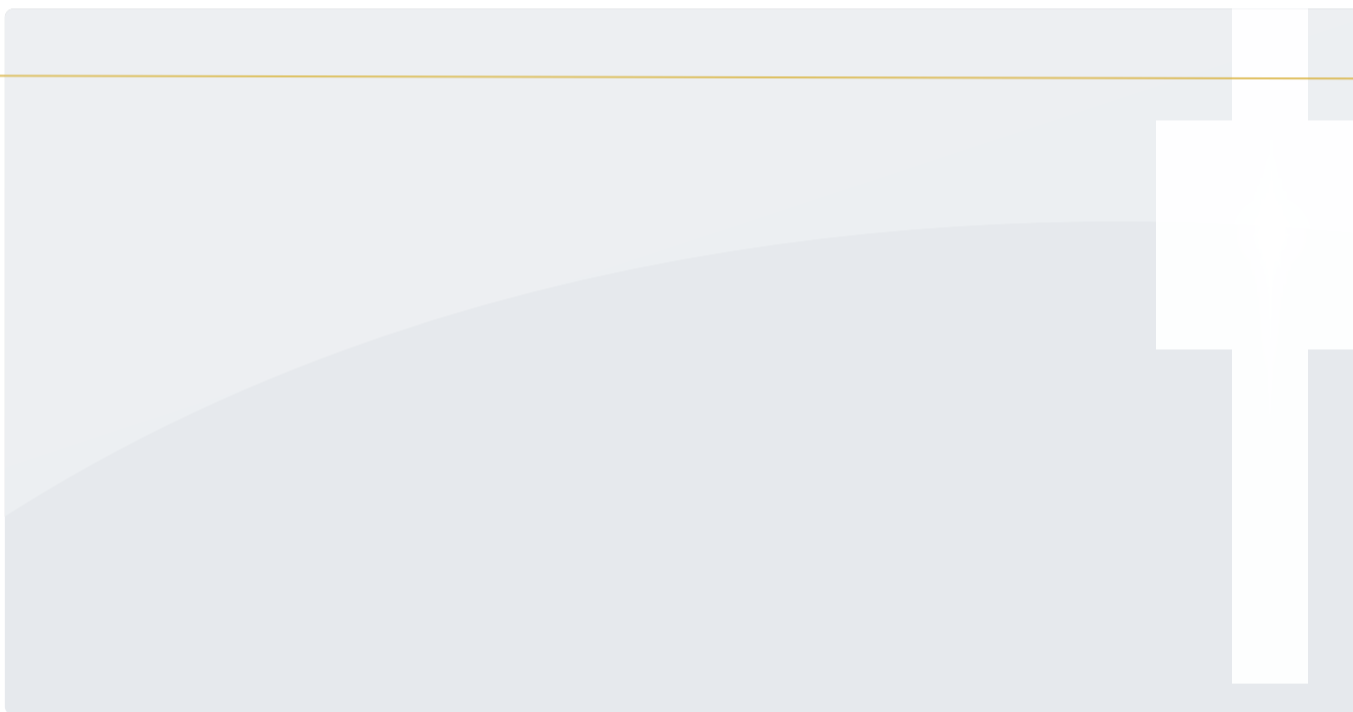

SKU	MARCA	DESCRIPCIÓN	EMPAQUE
DK831	Deklam	Lámina glazy max white (1,22m x 2,80m x 18mm)	Unidad

¿Estás interesado en estos productos? Escanea el código QR y obtén información más detallada. >>>>



Escanea o da clic



Imágenes de referencia.

# Cantos

Plásticos ABS. Más resistente a golpes, semirrígido de fácil manipulación.

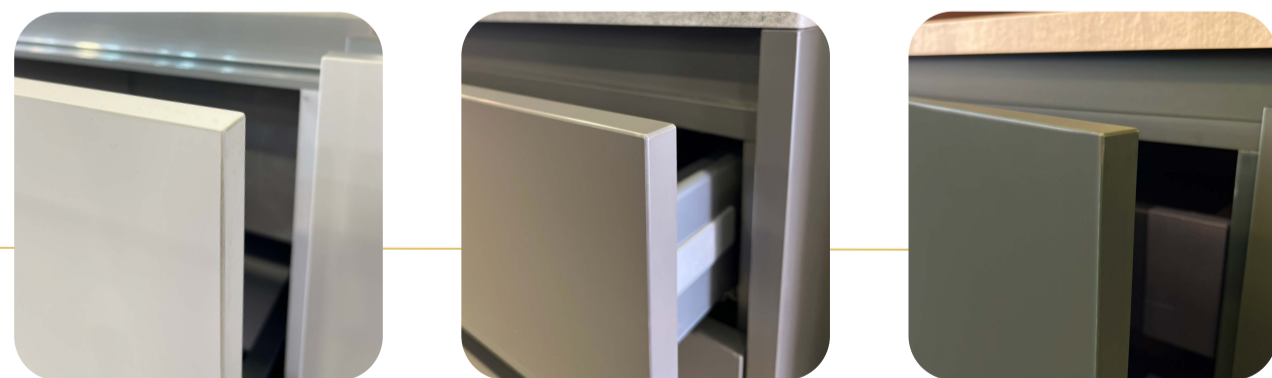

	SKU	MARCA	DESCRIPCIÓN	EMPAQUE
	DK911	Rehau	Canto glazy max white (100m x 22mm x 0,8mm)	Metro
	DK900	Rehau	Canto glazy white (100m x 22mm x 0,8mm)	Metro
	DK901	Rehau	Canto matt white (100m x 22mm x 0,8mm)	Metro
	DK902	Rehau	Canto glazy chalk (100m x 22mm x 0,8mm)	Metro
	DK903	Rehau	Canto matt chalk (100m x 22mm x 0,8mm)	Metro
	DK913	Rehau	Canto matt castoro beige (100m x 22mm x 0,8mm)	Metro
	DK904	Rehau	Canto matt military green (100m x 22mm x 0,8mm)	Metro
	DK905	Rehau	Canto matt gunmetal (100m x 22mm x 0,8mm)	Metro
	DK906	Rehau	Canto matt antracite (100m x 22mm x 0,8mm)	Metro
	DK907	Rehau	Canto glazy antracite (100m x 22mm x 0,8mm)	Metro
	DK908	Rehau	Canto matt deep blue (100m x 22mm x 0,8mm)	Metro
	DK909	Rehau	Canto glazy deep blue (100m x 22mm x 0,8mm)	Metro
	DK910	Rehau	Canto matt black (100m x 22mm x 0,8mm)	Metro

¿Estás interesado en este producto? Escanea el código QR y obtén información más detallada. >>>



Escanea o da clic

# Servicios

Prestamos servicios profesionales para la transformación de paneles. Además, contamos con envío a nivel nacional.



SKU	MARCA	DESCRIPCIÓN	EMPAQUE
SL001	Hejercol	Servicio de corte lámina 1,22 x 2,80 mts.	Unidad
SL011	Hejercol	Servicio de corte lámina 1,83 - 2,1 x 2,44mts.	Unidad
SL010	Hejercol	Servicio de corte lámina 5.5mm.	Unidad
SL002	Hejercol	Servicio de corte sobrante.	Unidad
SL007	Hejercol	Servicio de enchape canto flexible hasta 22 mm.	Metro
SL012	Hejercol	Servicio de enchape canto flexible desde 23mm hasta 44mm.	Metro
SL013	Hejercol	Servicio de enchape canto rígido - semirígido hasta 22mm.	Metro
SL003	Hejercol	Marcación de piezas.	Unidad
SL006	Hejercol	Empaque lámina completa.	Unidad
SL004	Hejercol	Empaque lámina sólo puntas (para mercancía recogida en Bogotá).	Unidad

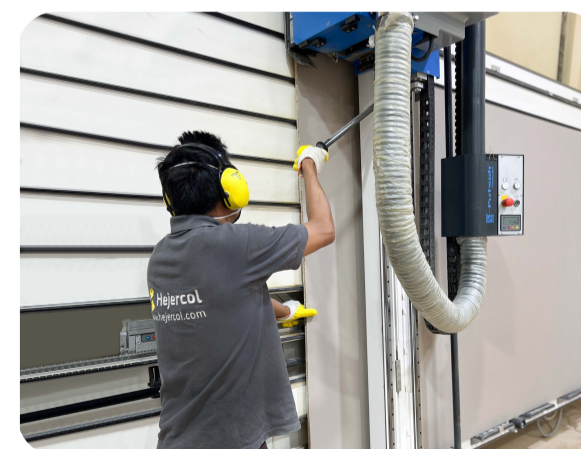

««« ¿Estás interesado en estos productos? Escanea el código QR y obtén información más detallada.

Escanea o da clic

# Panel Alistonado Concept

Contamos con una gran variedad de tonos y acabados perfectos, que se ajustan a los más altos estándares de diseño.



Grafito



¿Estás interesado en estos productos? Escanea el código QR y obtén información más detallada.

Escanea o da clic

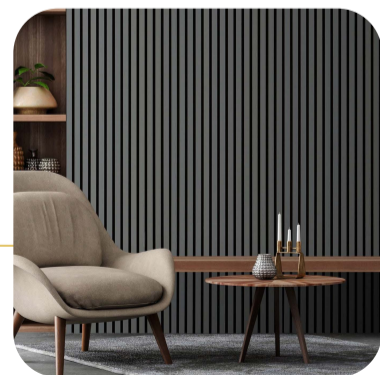

SKU	MARCA	DESCRIPCIÓN	EMPAQUE
CONCEPT15G.5	Barreto	Panel alistonado caja 2.43m <sup>2</sup> Ref. Concept Grafito.	2.43 m <sup>2</sup>



# Panel Alistonado Stilo

Lujo y diseño único, perfectos para ambientes cálidos con mucho "stilo".



Freijo



Gianduia



Roble



Grafito



¿Estás interesado en estos productos? Escanea el código QR y obtén información más detallada.

Escanea o da clic



SKU	MARCA	DESCRIPCIÓN	EMPAQUE
STILO15G.1	Barreto	Panel alistonado caja 2.43m <sup>2</sup> Ref. Stilo Freijó.	2.43 m <sup>2</sup>
STILO15G.6	Barreto	Panel alistonado caja 2.43m <sup>2</sup> Ref. Stilo Gianduia.	2.43 m <sup>2</sup>
STILO15G.7	Barreto	Panel alistonado caja 2.43m <sup>2</sup> Ref. Stilo Roble.	2.43 m <sup>2</sup>
STILO15G.8	Barreto	Panel alistonado caja 2.43m <sup>2</sup> Ref. Stilo Grafito.	2.43 m <sup>2</sup>



## Propiedades paneles alistonados

Los paneles Alistonados permiten innovar con eficiencia y tecnología.

Un producto de fácil instalación que ofrece una relación de calidad - precio nunca visto en el mercado.

Recubrimiento en PVC postformado, razón por la cual no se ven uniones, con múltiples aplicaciones tales como Paredes, Columnas, Cocinas, Frentes de Cajón, Puertas de Comunicación, Multimuebles-Centros de TV, Techos entre otras.

- ▶ Montaje rápido con manual de instrucciones
- ▶ Instalación fácil con aumento de productividad.
- ▶ Precio asequible y disponible para despacho a todo el país.
- ▶ Garantía de 5 años.
- ▶ Empaque - Caja\* 2.43 m2
- ▶ Recomendado para uso en interiores.

### Línea Stilo

Ancho de listón 5cm  
Ancho del espaciado 2,5cm

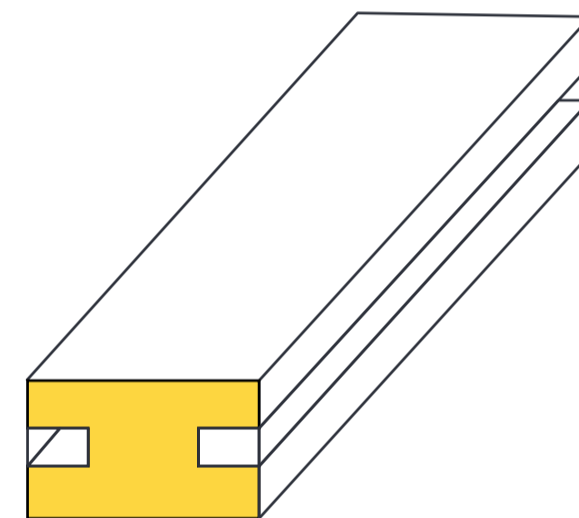

Listón

### Línea Concept

Ancho de listón 3cm  
Ancho de espaciado 2cm

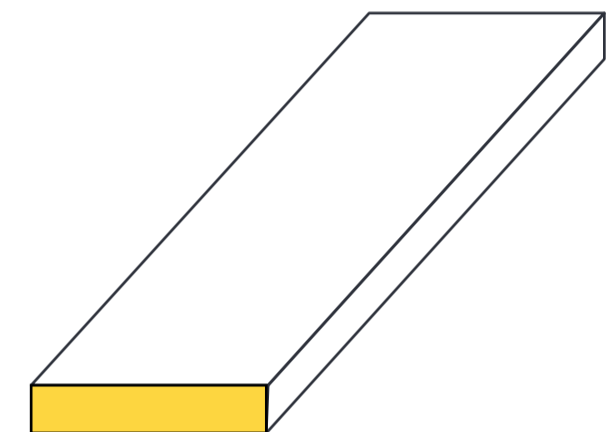

Separador

### Nota:

La altura de los listones y de los separadores es de 2,7 metros.

# Complementos

Finaliza con un mejor acabado tus paneles contra el techo.



««« ¿Estás interesado en estos productos? Escanea el código QR y obtén información más detallada.

Escanea o da clic

SKU	MARCA	DESCRIPCIÓN	EMPAQUE
ACAB-R.1	Barreto	Barra acabado superior 2.70 ML Ref. Freijó.	Unidad
ACAB-R.5	Barreto	Barra acabado superior 2.70 ML Ref. Grafito.	Unidad
ACAB-R.6	Barreto	Barra acabado superior 2.70 ML Ref. Roble.	Unidad



@hejercolas



Escanea o da clic



# Hejercol

## Bogotá

 Calle 71 #56B -29  
*San Fernando*

 (+57) 317 674 6754

 (+57) 300 541 8425

 [comercial3@hejercol.com](mailto:comercial3@hejercol.com)

 [comercial5@hejercol.com](mailto:comercial5@hejercol.com)

## Dosquebradas

 Calle 22 # 19-81  
*La Pradera*

 (606) 353 36 94

 (+57) 313 614 3142

 (+57) 313 718 8168

 [gerencia@hejercol.com](mailto:gerencia@hejercol.com)

 [comercial4@hejercol.com](mailto:comercial4@hejercol.com)

## Medellín

 Carrera 43 # 27-10  
*Loma San Julián*

 Carrera 43 #28-16  
*Loma San Julián*

 (+57) 321 234 7536

 (+57) 321 234 8823

 [administracion.mde@hejercol.com](mailto:administracion.mde@hejercol.com)

 [comercial2@hejercol.com](mailto:comercial2@hejercol.com)

[www.hejercol.com](http://www.hejercol.com)